

ФУНКЦИОНИРОВАНИЕ ПОЛИПРЕДИКАТИВНЫХ ПРЕДЛОЖЕНИЙ В ИНТЕРНЕТ ТЕКСТАХ

(на материале современного английского языка)

Статья посвящена выявлению специфики различных типов полипредикативного предложения в интернет текстах. Автор рассматривает функционирование полипредикативного предложения и выявляет наиболее продуктивные типы рассматриваемых предложений в текстах интернет ресурсов.

Ключевые слова: полипредикативное предложение с паратаксисом и гипотаксисом, паратактический комплекс, гипотактический комплекс

M.A. Chekulaeva

MULTIPLE SENTENCES IN INTERNET TEXTS BASED ON MODERN ENGLISH

The article deals with peculiarities of different types of multiple sentences in Internet texts. The author reveals the functioning of multiple sentences and defines the most productive structural models of the considered sentences in texts based on Internet resources.

Key words: multiple sentence, paratactic and hypotactic units

Цель данной статьи заключается в том, чтобы рассмотреть специфику употребления полипредикативных предложений в текстах интернет ресурсов и выявить наиболее продуктивные типы анализируемых предложений.

Актуальность исследования определяется тем, что отсутствует единая классификация типов полипредикативных предложений, не до конца изучены их коммуникативные свойства, не исследована функциональная роль полипредикативных предложений в текстах веб-материалов.

В лингвистической литературе полипредикативное предложение понимается как сложная конструкция, объединяющая три и более предикативные единицы. По характеру связи полипредикативные предложения делятся на гипотактические конструкции, предложения с паратаксисом, конструкции, содержащие паратаксис и гипотаксис.

Система полипредикативных предложений с *гипотаксисом* включает конструкции с последовательным подчинением, предложения с неоднородным соподчинением и однородным соподчинением. Под последовательным подчинением понимается такой тип связи, при котором зависимость синтаксических единиц располагается цепочкой: от одной синтаксической единицы зависит другая, от другой третья и т.д. [Розенталь, Теленкова 1976: 304]. Однородное соподчинение это такой тип синтаксической связи, при котором придаточные относятся к одному и тому же слову или ко всему главному предложению и принадлежат к одному структурно-семантическому типу [Крючков, Максимов 1977: 132]. Неоднородное соподчинение представляет собой такой тип синтаксической связи, при котором придаточные относятся к разным словам главного

или одно придаточное (одни) – ко всему главному, другое (другие) – к определенному слову главного; будучи различными структурно-семантическими типами, придаточные предложения могут относиться к одному слову или ко всему главному [Крючков, Максимов 1977: 133].

Особенностью полипредикативного *гипотактического* предложения является то, что в основе исследуемых конструкций может лежать не только одна, но и несколько синтаксических связей.

Сложносочиненное предложение обычно рассматривается как конструкция с функционально равноправными линейно соположенными частями [Кручинина 2000: 23]. Полипредикативное предложение с *паратаксисом* включает три и более автономные единицы, объединенные сочинением. Полипредикативные паратактические конструкции характеризуются переплетением различных видов сочинительных отношений: соединительных, противительных, разделительных и др.

Полипредикативные предложения, основанные на сочетании *паратаксиса* и *гипотаксиса*, представляют собой конструкции со сложной системой синтаксических зависимостей. Разнообразная аранжировка *паратактических* и *гипотактических* конститuentов порождает множество структурных типов анализируемого предложения.

В данном исследовании мы исходим из классификации полипредикативных предложений с сочинением и подчинением, разработанной К.И. Раковой, по которой все разнообразие конструкций сводится к семи типам:

1. Конструкция, состоящая из минимального паратактического комплекса и минимального гипотактического комплекса закрытого типа.
2. Конструкция с расширенным гипотактическим комплексом при минимальном паратактическом комплексе.
3. Конструкция с расширенным паратактическим комплексом при минимальном гипотактическом комплексе закрытого типа.
4. Конструкция с расширенным паратактическим и гипотактическим комплексами
5. Конструкция с несколькими гипотактическими комплексами, объединенными сочинением.
6. Конструкция с минимальным паратактическим комплексом и несколькими гипотактическими комплексами
7. Конструкция с расширенным паратактическим комплексом и несколькими гипотактическими комплексами» [Ракова 2004: 159].

Конституентами текстов интернет ресурсов, как и любых других текстов, являются различные типы предложений, простые, сложные и полипредикатив-

ные, процент частотности которых варьируется в зависимости от типа текста.

Существуют различные классификации текстов веб-материалов, которые выделяются в зависимости от типов сайтов веб-сети. Традиционно, сайты различаются по их назначению, то есть сайты, которые представляют информацию (контент), сайты целью которых является организация общения между пользователями и сайты, предоставляющие различные типы он-лайн сервисов [www.yana.jy.com]

В свою очередь информационные сайты выделяют различные группировки сайтов по характеру информации: тематические, интернет-порталы, блоги, каталоги сайтов [там же].

В ходе исследования были изучены тексты блогов, составителями которых являются граждане Англии, США, Австралии и Канады. Тексты этих сайтов подверглись анализу, поскольку этот ресурс наиболее приближен к разговорной речи людей. Интернет ресурсы предлагают блоги с различной тематикой: культура, политика, образование и т.д. В настоящей статье представлены результаты исследования текстов блогов, связанных с общественной, политической и спортивной жизнью англоязычных стран.

Было выявлено, что, несмотря на то, что исследуемые предложения представляют собой достаточно емкие конструкции, они являются компонентами текстов блогов, однако процент их употребления по отношению к простым и сложным предложениям довольно низкий и составляет 10% от общего числа всех предложений, из которых были сформированы анализируемые тексты.

Наиболее продуктивным типом полипредикативного предложения является *гипотаксическая* конструкция, по модели которой строится 75% примеров, оставшиеся 25% падают на предложения образованные посредством *паратаксиса* и *гипотаксиса*. Полипредикативные *паратаксические* конструкции в текстах анализируемых блогов выявлены не были.

Полипредикативные *гипотаксические* конструкции представлены предложениями, основанными на одной и сочетании двух и трех синтаксических связей. Наибольшее количество предложений образованы посредством одной связи (74% от всех примеров с гипотаксисом), например:

I thought they were very professional and respectful
with the way thy treated our players [guardian.co.uk 31.03.2011].

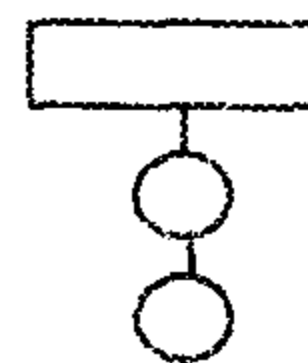

Данная конструкция состоит из двух последовательно соединенных придаточных предложений. Следует отметить, что синтаксическая перспектива полипредикативных *гипотаксических* конструкций может углубляться, на-

пример

Today, the people are encouraged to vote, even though they already know who is going to win, which is an amazing achievement since no one actually knows who the fuck candidates are [sandmonkey.com 28 11 2010]

В данном случае, предикативные единицы представляют цепочку из шести последовательно соединенных частей. Анализ показал, что конструкции с глубокой синтаксической перспективой нехарактерны для текстов блогов куда входит разговорная лексика, включающая не только сленг и жаргоны, но и порою аргю

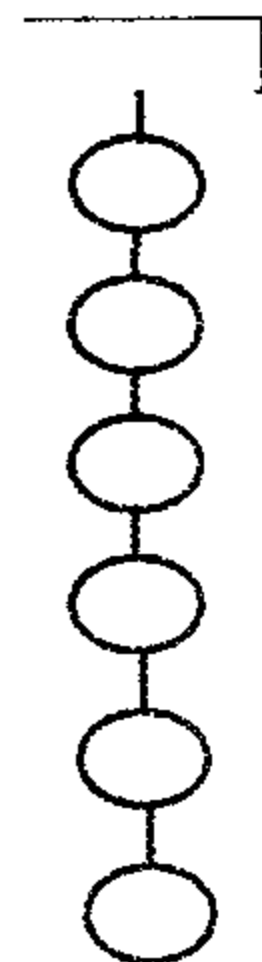

Из всех потипредикативных предложении образованных на основе одной синтаксической связи наиболее типичными являются предложения с последовательным подчинением. Процент соотношения конструкции с последовательным соподчинением и неоднородным и однородным подчинением составляет соответственно 80 15 5

На предложения с двумя и тремя синтаксическими связями приходится 26% от всего корпуса примеров с гипотаксисом. К самой малочисленной группе относятся конструкции с тремя типами связи, например

1 The BBC, which is providing the live feed of the service for foreign broadcasters, says that there was always a contractual stipulation making it clear that the real-time footage could not be used for satirical or comedic programming [bbc.co.uk 28 04 2011]

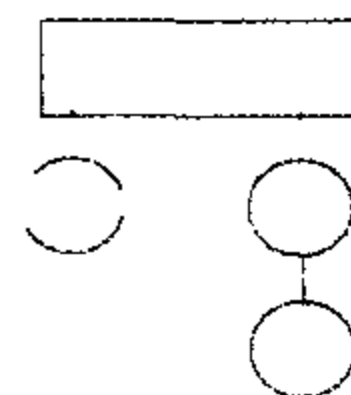

2 I am going to be off for the next few weeks – which is why I am not Japan – and leave behind a new diary that seems entirely inconsequential given what is unfolding in Australia's north [bbc.co.uk 16 03 2011]

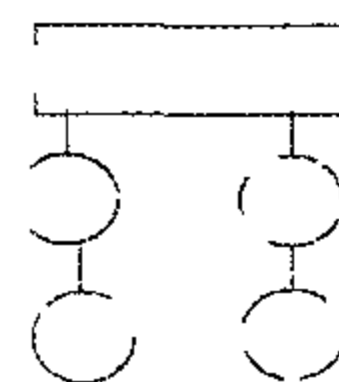

Первый пример представляет собой конструкцию, сформированную из неоднородной соподчинительной и последовательной подчинительной связи. Данная модель является наиболее продуктивной из всех конструкций с двумя типами связи

Модель второго примера основана на сочетании трех типов синтаксических связей: последовательного подчинения, неоднородного соподчинения и последовательного подчинения

Наиболее продуктивной моделью, по которой строятся потипредикативные предложения с паратаксисом и гипотаксисом, является ядерная конструкция, например

The American people wanted it that way, or so it seemed to us when they voted him into the White House

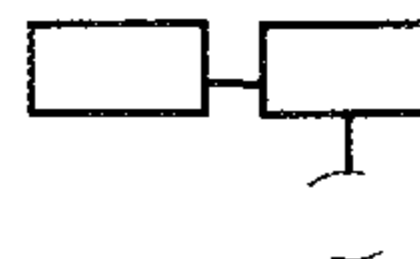

[sandmonkey.com 28.11 2011].

Данное предложение включает минимальный паратактический и минимальный гипотактический комплексы; паратактический комплекс располагается в инициальной позиции, гипотактический комплекс занимает финальное положение. Такая модель относится к наиболее продуктивным среди конструкций, основанных на сочетании паратаксиса и гипотаксиса, процент частотности, которых составляет 33.3%.

На втором месте по продуктивности (25%) стоит модель, которая образуется из нескольких гипотактических комплексов. Предложения такого рода имеют большое структурное разнообразие, например

Brooks has been an enthusiastic sponsor of the ride since it started in 2009 and it was a delight to see so many ladies this year making sure that it wasn't just Moustache Cultivators having all the fun [blog.brooksengland.com 18.04.2011].
A relationship I had in Cambodia began this way, and thought it no longer fits my life, I know I'm better with it a part of me [sandmonkey.com 28.11.2011]
He's recovered really well from the surgery he had so we'll see how he is before we decide whether he's in or out [guardian.co.uk 31.03.2011].

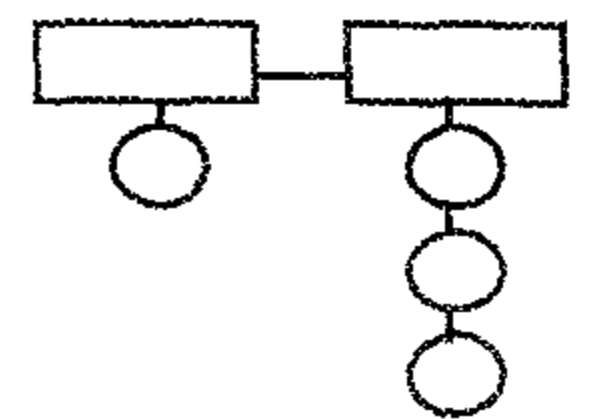
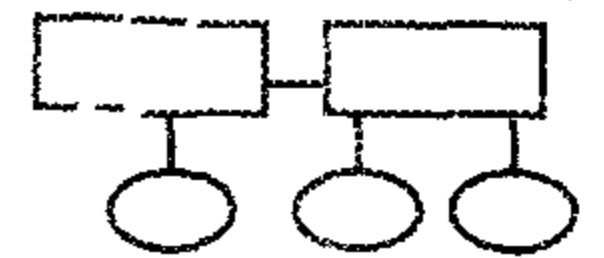
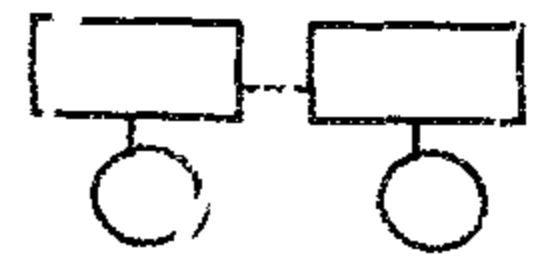

Первое предложение сформировано из двух минимальных гипотактических комплексов, объединенных паратактическими отношениями. Вторая конструкция представляет собой сочетание двух комплексов: минимального – в инициальной позиции и расширенного, основанного на неоднородном соподчинении – в финальной позиции. Третий пример иллюстрирует модель, аналогичную второму примеру, однако финальный гипотактический комплекс формируется посредством другого типа синтаксической связи – послетовательного подчинения, причем синтаксическая перспектива углублена до четырех предикативных единиц.

На третьем месте продуктивности стоит конструкция с минимальным паратактическим комплексом и расширенным гипотактическим комплексом, она составляет около 17% от всего корпуса предложений с паратаксисом и гипотаксисом, например.

1. We are where we started when I first called.
when the sun was low in the sky, and I am no closer
to paying my health care bill [guardian.co.uk 26.04.2011]

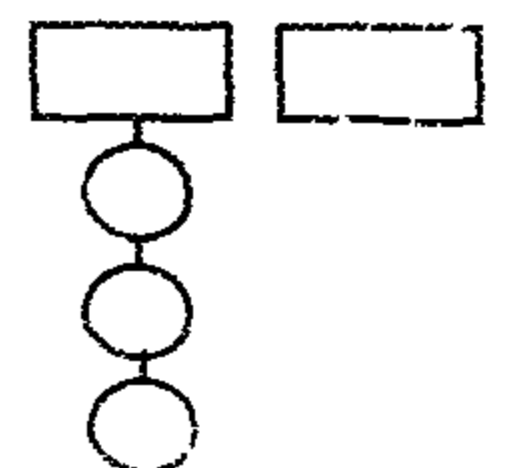

2 The new Islamic movement now is Ansar AlSunnah, salafists who are more concerned with covering up their women than whomever is in power, and who believe that if you want a better leader, you should pray harder, and God will give us one [sandmonkey.com 28.11 2010].

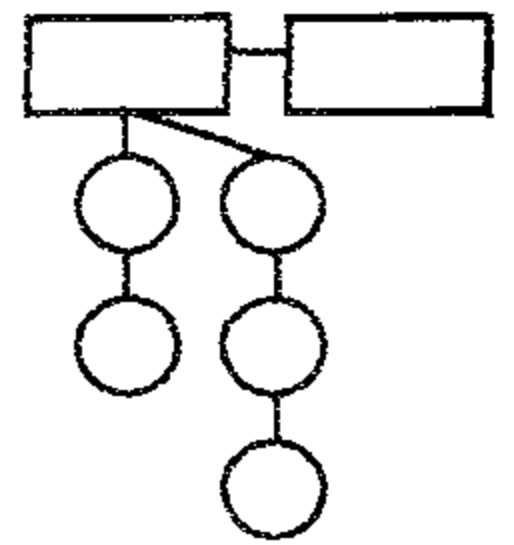

Модель, которая построена из расширенного гипотактического комплекса и минимального паратактического комплекса, лежит в основе первого предложения. при этом гипотактический комплекс характеризуется углубленной синтаксической перспективой (четыре предикативных единицы). Второе предложение образовано по модели, состоящей из гипотактического комплекса, сформированного из трех типов синтаксической связи (последовательное подчинение, однородное соподчинение и последовательное подчинение) и минимального паратактического комплекса, занимающего финальную позицию в предложении

Остальные четыре типа модели относятся к мало и непродуктивным конструкциям полипредикативного предложения с паратаксисом и гипотаксисом, составляя в общей совокупности 24% от всего корпуса анализируемых примеров

Таким образом, несмотря на то, что тексты блогов, размещенных в интернет пространстве, представляют собой разновидность разговорной речи, емкие полипредикативные предложения являются их неотъемлемыми компонентами. В число наиболее востребованных конструкций из трех типов полипредикативных предложений с союзной связью входят полипредикативные гипотактические предложения (75%) и предложения, основанные на сочетании паратаксиса и гипотаксиса (25%). Гипотактические конструкции строятся в основном посредством одного типа связи - последовательного подчинения, а предложения с паратаксисом и гипотаксисом используют такие продуктивные модели как ядерную, состоящую из минимального паратактического и минимального гипотактического комплексов, конструкцию с несколькими гипотактическими комплексами и модель с расширенным гипотактическим комплексом и минимальным паратактическим комплексом

Литература:

Кручинина И.Н. Сочинение 'Языкознание' Большой энциклопедический словарь – М.: Большая Российская энциклопедия, 2000 – 684с

Крючков С.Е., Максимов Л.Ю. Современный русский язык. Синтаксис сложного предложения – М.: Просвещение, 1977 – 190с

Ракова К.И. Типы полипредикативного предложения с сочинением и под-

чинением в современном английском языке Научная мысль Кавказа. - Приложение 10, -Ростов-на-Дону, 2004. с 157-167

Розенталь Д Э, Теченкова М А Словарь-справочник лингвистических терминов – М .1976 – 543с

www.bbc.co.uk

www.blog.brooksengland.com

www.guardian.co.uk

www.sandmonkey.com